



HEIDENHAIN



Produktinformation

IBV 3171

IBV 3271

Interface-Elektronik
in Kabelbauform

IBV 3x71

- Interface-Elektronik in Kabelbauform
- Interpolation bis 100-fach
- Kabelbauform mit Elektronik im Stecker Sub-D integriert

Technische Kennwerte	IBV 3171		IBV 3271			
Eingang	Inkrementalsignale $\sim 1 V_{SS}$					
Elektrischer Anschluss*	<ul style="list-style-type: none"> • Stecker Sub-D 2-reihig, mit Verriegelungsmuttern, Buchse, 15-polig • Stecker M23, Buchse, 12-polig 					
Kabel	Durchmesser: 4,5 mm; Kabellänge: ≤ 3 m					
Eingangsfrequenz ¹⁾ bei Interpolation*	5-fach: 200 kHz ²⁾	10-fach: 200 kHz ²⁾	20-fach: 100 kHz ³⁾	25-fach: 80 kHz ³⁾	50-fach: 40 kHz	100-fach: 20 kHz
Ausgang	Inkrementalsignale \square TTL					
Elektrischer Anschluss	Stecker Sub-D 2-reihig, mit Verriegelungsschrauben, mit integrierter Elektronik, Stift, 15-polig					
Kabellänge	≤ 100 m mit HEIDENHAIN-Kabel (≤ 20 m bei Verwendung der Homing/Limit-Signale)					
Flankenabstand a	$\geq 0,100 \mu s$					
Spannungsversorgung	5 V $\pm 0,25$ V gemessen an IBV					
Stromaufnahme (typisch)	≤ 80 mA (ohne Last und Messgerät)					
Arbeitstemperatur	0 bis 70 °C					
Lagertemperatur	-30 bis 70 °C					
Vibration 55 Hz bis 2000 Hz Schock 11 ms	100 m/s ² (EN 60068-2-6) 200 m/s ² (EN 60068-2-27)					
Schutzart	IP40					
Masse	71 g (IBV ohne Kabel mit Elektronik)					

* bei Bestellung bitte auswählen

1) Toleranz: ± 5 %; Überschreiten führt zu falschen Ausgangssignalen

2) max. Eingangsfrequenz bei Referenzierung 50 kHz

3) max. Eingangsfrequenz bei Referenzierung 70 kHz





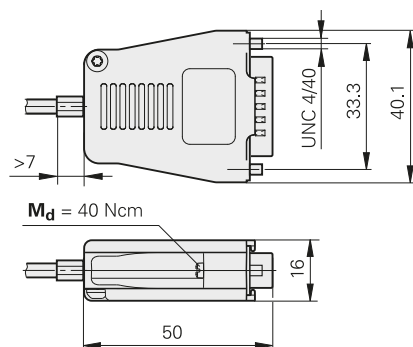

mm

 Tolerancing ISO 8015
 ISO 2768 - m H
 ≤ 6 mm: ± 0.2 mm

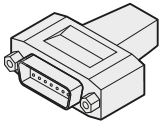
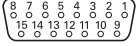

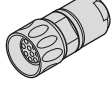
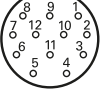

Elektrischer Anschluss

Anschlussbelegung IBV-Eingang

  					  								
	Spannungsversorgung				Inkrementalsignale						sonstige Signale		
	12	2	10	11	5	6	8	1	3	4	/	7	9
	4	12	2	10	1	9	3	11	14	7	5/13/15	8	6
	U _P	Sensor U _P	0V	Sensor 0V	A+	A-	B+	B-	R+	R-	frei	H ¹⁾ L1 ¹⁾	L ¹⁾ L2 ¹⁾
	braun/ grün	blau	weiß/ grün	weiß	braun	grün	grau	rosa	rot	schwarz	/	violett	gelb

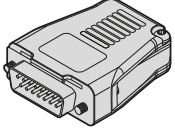
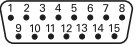
Anschlussbelegung IBV-Ausgang

Stecker Sub-D, 15-polig mit integrierter Schnittstellen-Elektronik   															
	Spannungsversorgung				Inkrementalsignale						sonstige Signale				
	4	12	2	10	1	9	3	11	14	7	13	8	6	15	
	U _P	Sensor 5V	0V	Sensor 0V	U _{a1}	\bar{U}_{a1}	U _{a2}	\bar{U}_{a2}	U _{a0}	\bar{U}_{a0}	\bar{U}_{aS}	H ¹⁾ L1 ¹⁾	L ¹⁾ L2 ¹⁾	²⁾ PWT	

Schirm liegt auf Gehäuse; **U_P** = Spannungsversorgung

Sensor: Die Sensorleitung ist intern mit der jeweiligen Spannungsversorgung verbunden

¹⁾ Homing/Limit-Signale, wenn vom Messgerät unterstützt (sonst High-Pegel)

²⁾ Umschaltung TTL/11 µAss für PWT

HEIDENHAIN

DR. JOHANNES HEIDENHAIN GmbH

Dr.-Johannes-Heidenhain-Straße 5

83301 Traunreut, Germany

 +49 8669 31-0

 +49 8669 32-5061

E-mail: info@heidenhain.de

www.heidenhain.de

Mit Erscheinen dieser Produktinformation verlieren alle vorherigen Ausgaben ihre Gültigkeit. Für Bestellungen bei HEIDENHAIN ist immer die zum Vertragsabschluss aktuelle Fassung der Produktinformation maßgebend.



Weitere Informationen:

Prospekt *Schnittstellen von HEIDENHAIN-Messgeräten*

1078628-xx

Prospekt *Kabel und Steckverbinder*

1206103-xx

Produktübersicht *Interface-Elektroniken*

598160-xx